



G.M.C. s.r.l.



G.M.C.s.r.l.

La G.M.C. s.r.l. produce una vasta gamma di sezionatrici verticali: manuali, semiautomatiche, automatiche e con programmatore elettronico con il marchio GMC MACCHINE. La continua ricerca e prova dei materiali utilizzati, le migliorie apportate nella lavorazione, nei controlli della produzione e nei collaudi finali è per i clienti garanzia di: **QUALITÀ, PRECISIONE, AFFIDABILITÀ e PREZZO** e fanno della G.M.C. la produttrice di sezionatrici verticali tra le migliori al mondo.

G.M.C. s.r.l. produces a wide range of vertical panel saws: manual, semiautomatic and with electronic programmer with brand G.M.C. MACCHINE.

*On going research and test on materials used, the improvements made in machining operations, production controls and end tests are all a guarantee of **QUALITY, PRECISION, REALIBILITY AND VALUE FOR MENEY** for our customers, and make G.M.C. one of the world's leading manufactures of vertical panel saws.*

G.M.C.s.r.l.

PAG. 4 - 5 **KGS 42 - 22 / 42 - 22A**

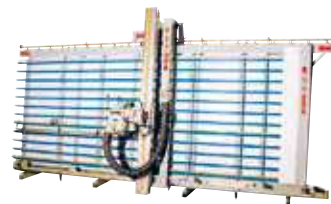

PAG. 6 - 7 **KGS 515S / 610S**

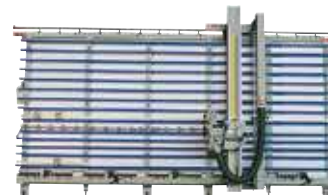

PAG. 8 - 9 **KGS 660S / 660S EM6**

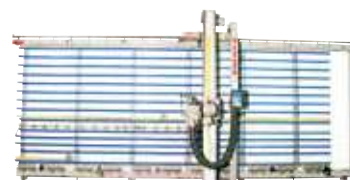

PAG. 10 - 11 **KGS 700 E.S.**

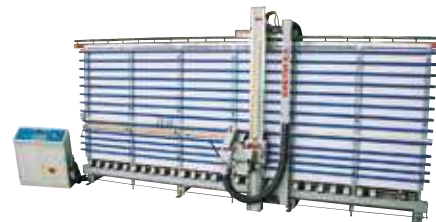

PAG. 12-13-14-15-16-17-18-19 **ACCESSORI - ACCESSORIES**

PAG. 20-21-22-23 **CARATTERISTICHE TECNICHE
TECHNICAL DATA**

KGS

42-22

42-22A

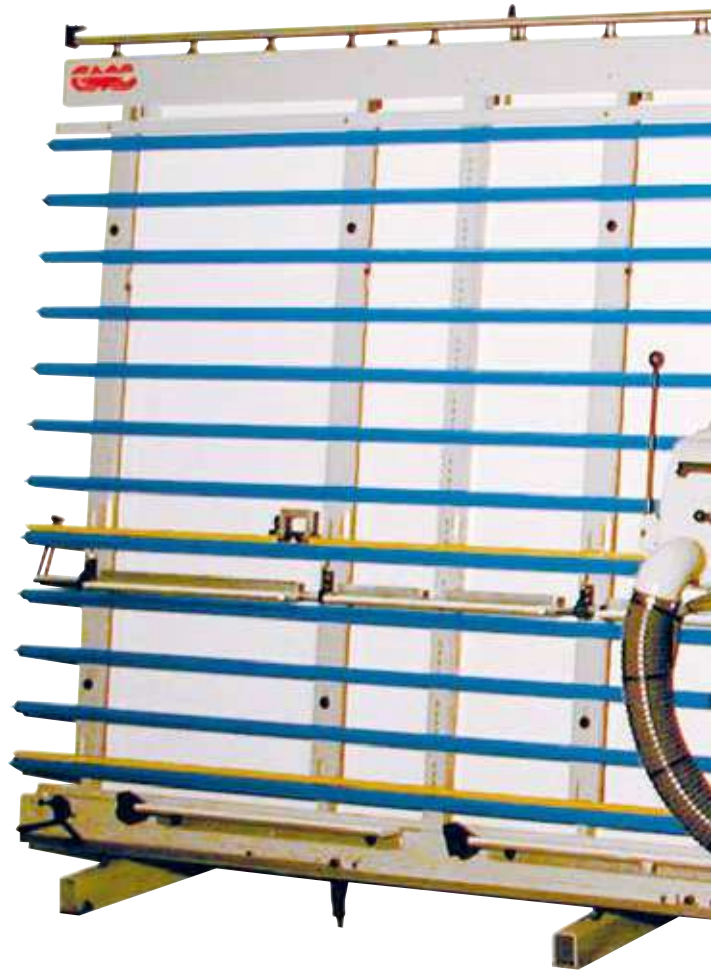

CARATTERISTICHE KGS 42-22 / 42-22A

Sezionatrici verticali manuali con struttura saldata a monoblocco e con gruppo di taglio in fusione in alluminio. Semplicità nell'utilizzo delle sezionatrici ma alto rendimento nella produzione. La struttura monoblocco rigida e stabile con il gruppo di taglio forte e di precisione, permettono di ottenere un'alta produzione di qualità. Soluzioni tecnologiche innovative sono state utilizzate per ottenere una sezionatrice a costi limitati, di prestazioni esaltanti, di alta affidabilità e di massima semplicità. Sistemi di sicurezza rispettosi delle normative vigenti. La versione 42-22 A con avanzamento automatico nel verticale e nell'orizzontale amplifica le capacità produttive di questa sezionatrice verticale, riducendo la fatica dell'operatore. Un solo motore per lo spostamento nei due assi e frizioni pneumatiche dimostrano l'applicazione di nuove soluzioni tecnologiche a questo genere di sezionatrice.

SPECIFICATIONS KGS 42-22 / 42-22A

Manual vertical panel saw machines with welded enbloc structure and cutting unit in cast aluminium. These machines are easy to use and, at the same time, ensure high production outputs. The strong enbloc structure is stable and features a strong and precise cutting unit for obtaining top-quality products. Innovative technological solutions have been put into place to obtain a vertical panel saws that are inexpensive, provide top performance, are highly reliable and very easy to use. These units feature safety systems in compliance with applicable regulations. The 42-22 A model with automatic vertical and horizontal feed extends the production capacity of this vertical panel saw and makes work less tiring for the operator. A single motor for movement along the two axes and pneumatic clutches are an indication of the application of new technological solutions to this type of vertical panel saw.

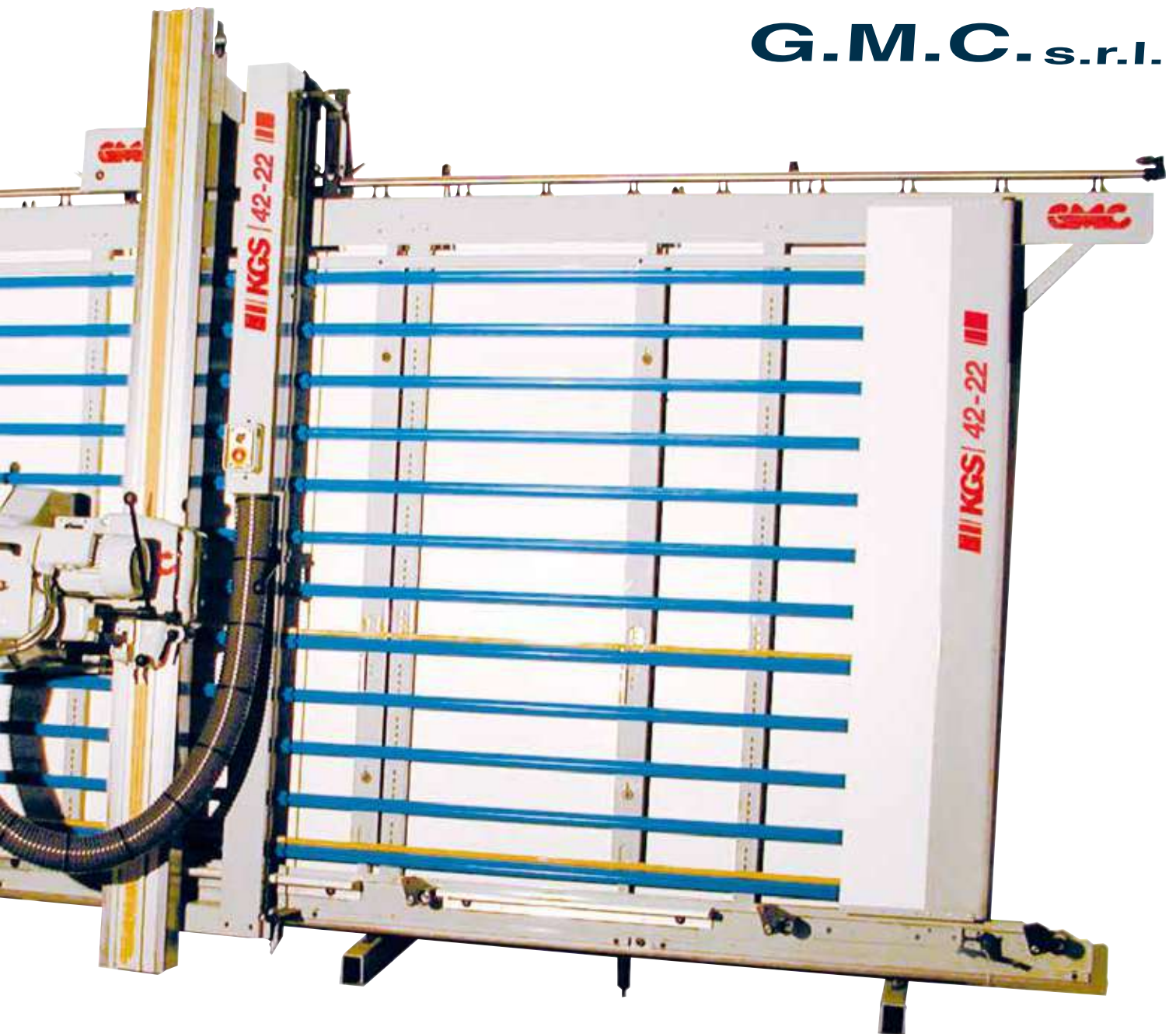

GRUPPO DI TAGLIO
Saw unit

GRUPPO DI COMANDO KGS 42-22A
Control Panel KGS 42-22A



KGS

515S-610S

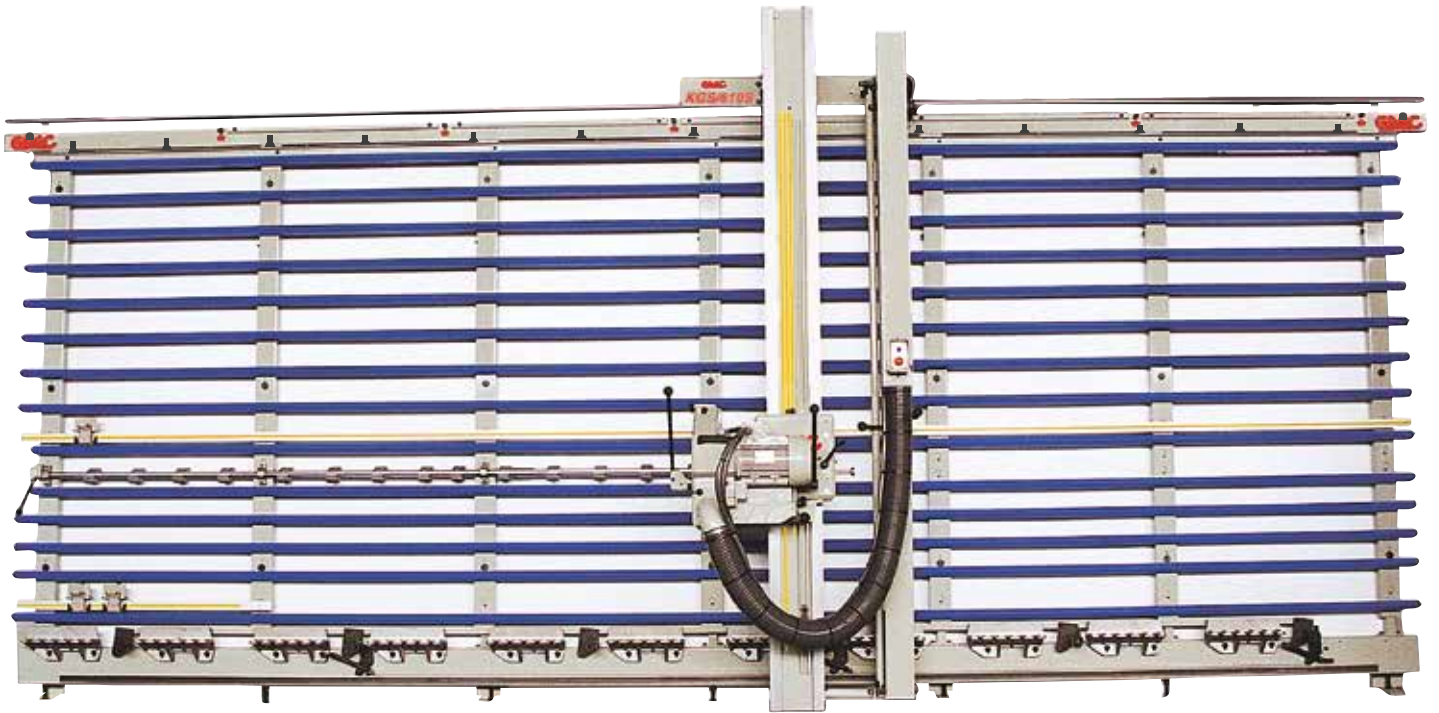

CARATTERISTICHE KGS/515S - 610S

Una struttura agile e robusta, completamente smontabile, permette di squadrare grosse quantità di materiale con grande semplicità e precisione. Guida superiore in acciaio bonificato e rettificato permette alla macchina di lavorare con tolleranze di squadrature minime. Gruppo sega in fusione di alluminio, basamento in acciaio, possibilità di registrare ogni punto della macchina, per avere sempre la massima affidabilità nel lavoro.

Soluzioni tecnologiche d'avanguardia, collaudi accurati, sistemi di sicurezza rispettosi delle normative vigenti, praticità, affidabilità ed economicità fanno di questa sezionatrice un indispensabile strumento di lavoro. Livello continuo equivalente medio di pressione acustica 74,0 +/- 2 dBA (a vuoto), 82,0 +/- 2 dBA (in lavorazione).

SPECIFICATIONS KGS/515S - 610S

The agile and completely demountable sturdy structure enables the very easy and precise cutting of larges quantities of material. Upper fence in tempered and ground steel allows for processing with minimum cutting tolerances.

Saw unit in aluminium casting, steel base, all parts of the machine can be adjusted so as to ensure maximum reliability of all work.

Vanguard technological solutions, accurated tests, safety system in compliance with current standards, the handy inexpensive operating and reliability of this panel saw makes it an indispensable work instruments. Continuous average equivalent acoustic pressure level 74,0 +/- 2 dBA (empty), 82,0 +/- 2 dBA (processing).



Bloccaggio trave con micro di sicurezza e dispositivo di innesto obbligato, posizione tagli verticali

Locking of the beam with safety-microswitch with fixed clutch

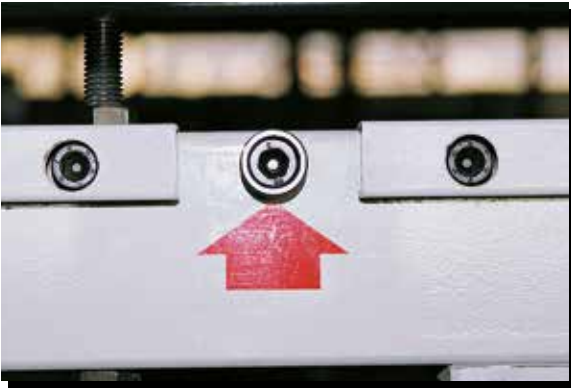

Doppio indice di misura inferiore e indice superiore per tagli orizzontali

Doble lower measurers-indicator and upper indicator for horizontales cuts

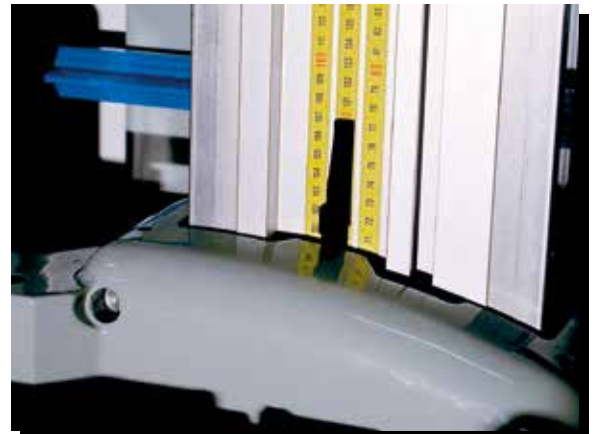

KGS

6
6
6
6
S
6
6
6
6
6
S
E
M
6

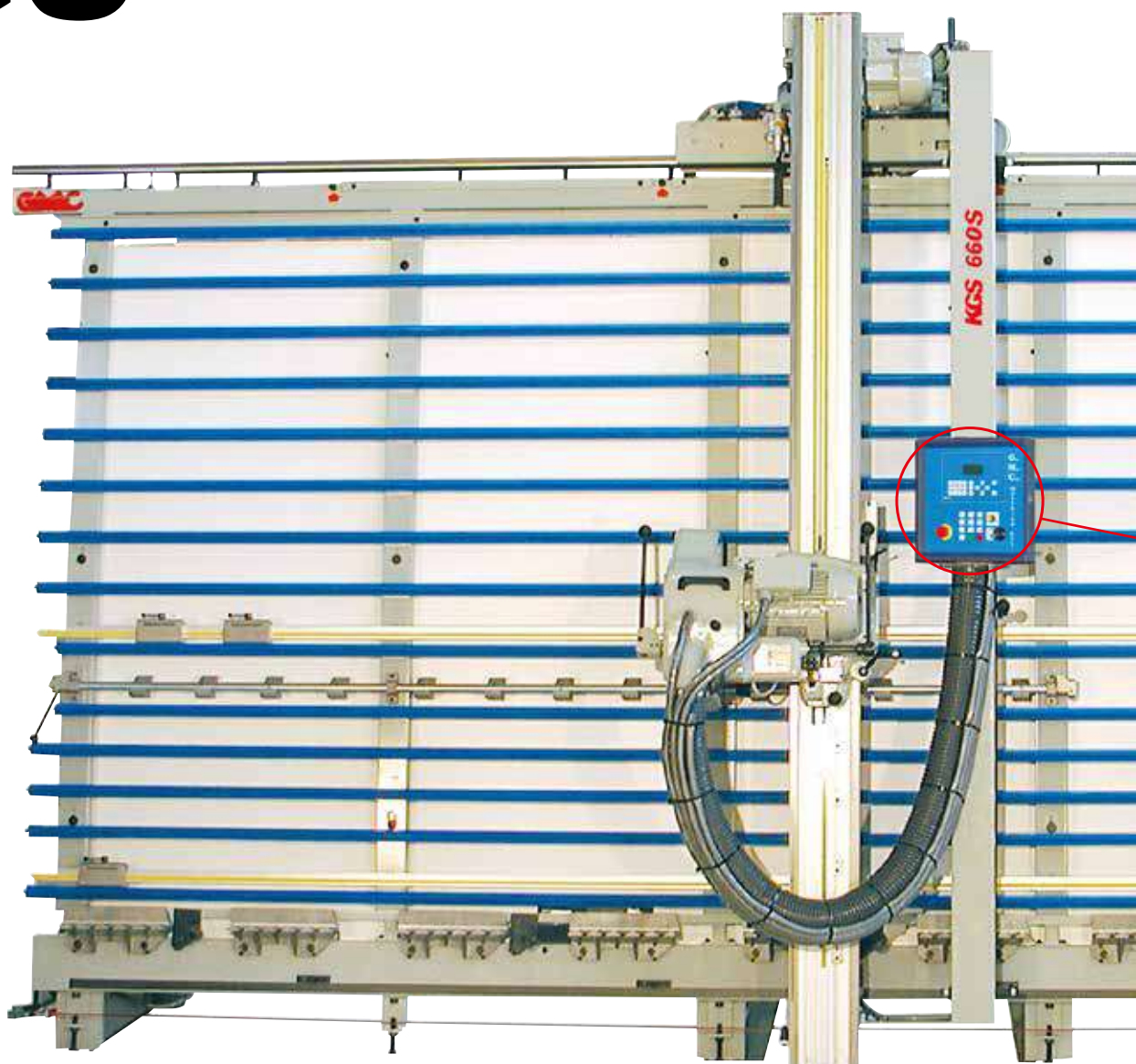

CARATTERISTICHE KGS/660S - 660S EM6

La continua ricerca e prova dei materiali utilizzati, le migliorie apportate nella lavorazione, nei controlli della produzione e nei collaudi finali ci hanno permesso di realizzare delle sezionatrici verticali di alta qualità. Una struttura agile e robusta, completamente smontabile, permette di squadrare grosse quantità di materiale con grande semplicità e precisione.

Le sezionatrici verticali nella versione automatica KGS/660S e con programmatore elettronico per tagli orizzontali KGS/660S EM6, sono state realizzate seguendo soluzioni tecnologiche avanzate ed accurati sistemi di sicurezza, rispettosi delle normative vigenti.

Livello continuo equivalente medio di pressione acustica 72,0 +/- 2 dBA (a vuoto), 82,0 +/- 2 dBA (in lavorazione).

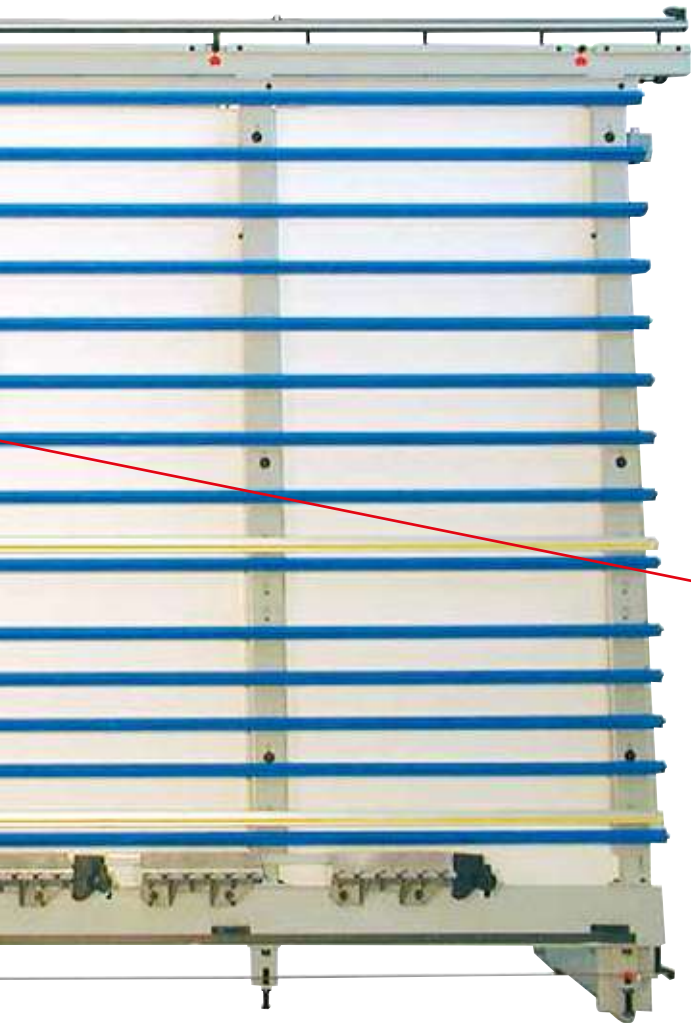

Quadro di comando sezionatrice mod. KGS 660S in versione EM6

Control panel for vertical panel saw mod. KGS 660S version EM6

SPECIFICATIONS KGS/660S - 660S EM6

The continuous research and testing of the materials used, the improved processing, the controls carried out during production and final tests have enabled us to create top-quality vertical panel saws. The agile and sturdy structure, which can be completely demounted, allows for the extremely simple and precise cutting of large quantities of material.

The vertical panel saws KGS/660S automatic version and KGS/660S EM6 with electronic programmer for horizontal cutting, have been produced with advanced hi-tech solutions and an accurate safety system according to the current standards.

The continuous equivalent average acoustic radiation pressure 72,0 +/- 2 dBA (empty), 82,0 +/- 2 dBA (processing).

KGS

7 0 0 E. S.



SEZIONATRICE VERTICALE CON PROGRAMMATTORE ELETTRONICO PER TAGLI VERTICALI ED ORIZZONTALI E ROTAZIONE GRUPPO SEGA DI 90° IN AUTOMATICO.

La sezionatrice verticale mod. KGS/700 ELECTRONIC SYSTEM è l'unica sezionatrice al mondo (in verticale) dotata di programmatore elettronico, capace di eseguire tagli in sequenza eseguendo l'ordine del programma di lavoro inserito, con assoluta affidabilità, precisione e velocità.

Possibilità di impostare 90 programmi, ciascuno dei quali può contenere 18 misure diverse ripetibili 99 volte. Nel programmatore si possono inserire misure in assoluto o in incrementale, lo spessore della lama, la ripresa del gioco e la lunghezza dei tagli da effettuare. Inoltre si ha la possibilità di regolare la velocità di lavoro, di posizionamento e di ritorno rapido. Si può scegliere la sequenza dei tagli: orizzontali + verticali oppure verticali + orizzontali. Nel caso di tagli orizzontali il lavoro può essere fatto dall'alto al basso o viceversa.

Tramite uscita seriale la sezionatrice è collegabile ad un P.C., dal quale può ricevere informazioni tipo: ottimizzazione di taglio, ampliamento memoria programmi di lavoro, visualizzazione schemi di taglio. La KGS/700 E.S. può risolvere qualsiasi tipo di problema di lavoro, permettendo di lavorare in condizioni di praticità, di affidabilità e di sicurezza.

Con la KGS/700 ELECTRONIC SYSTEM si ha anche la possibilità di lavorare: in automatico, impostando misure di taglio tramite il display del programmatore, in semiautomatico posizionando manualmente il gruppo sega sulla misura voluta, ed in manuale effettuando misure e tagli manualmente. Livello continuo equivalente medio di pressione acustica 72,0 +/- 2 dBA (a vuoto), 82,0 +/- 2 dBA (in lavorazione).

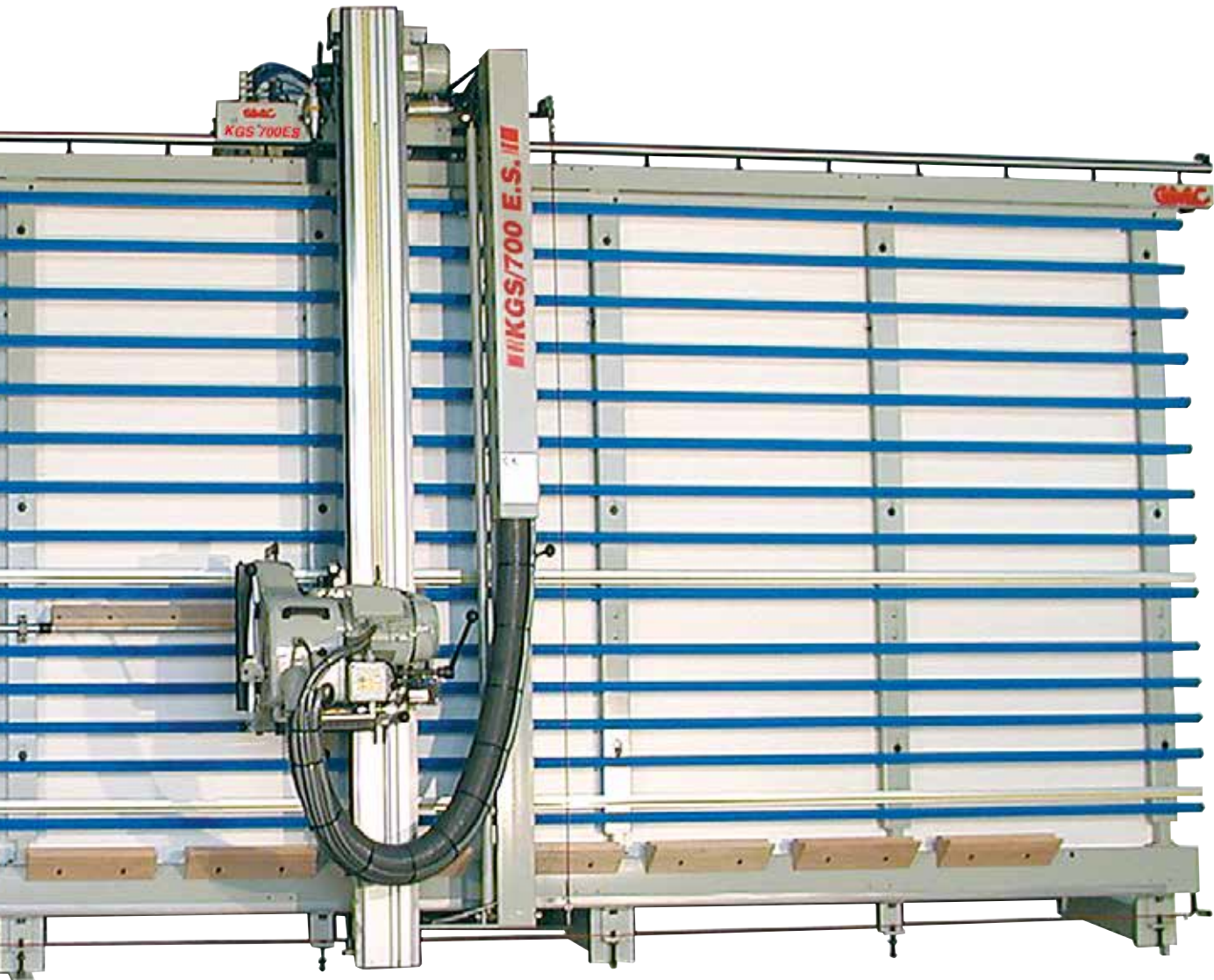

VERTICAL PANEL SAW WITH ELECTRONIC PROGRAMMER FOR VERTICAL AND HORIZONTAL CUTS AND AUTOMATIC 90° SAWING-UNIT ROTATION.

The mod. KGS/700 ELECTRONIC SYSTEM vertical panel saw is the only (vertical) unit of its kind in the world featuring an electronic programmer capable of performing sequence cuts and executing the entered work program order in a totally reliable, precise and speedy manner.

Possibility of setting 90 programs, each of which may contain 18 different measures that can be repeated 99 times. Both absolute and incremental values may be inserted into the programmer, as well as saw-blade thickness, clearance recovery and length of cut to be carried out. Moreover, it is possible to adjust working speed, positioning and quick-return. It is possible to choose the cutting sequence: horizontal + vertical, or vertical + horizontal. For horizontal cuts, processing from up-downwards - or vice versa - may be chosen.

The panel saw can be connected by serial output to a P.C., from which it can receive data such as: cutting optimization, work program memory increase, display of cutting diagrams. The KGS/700 E.S. can solve any type of work problem and ensures practical, reliable and safe operation.

The KGS/700 ELECTRONIC SYSTEM makes it possible to work as follows: in the automatic mode, by setting the cutting values on the programmer display; in the semiautomatic mode, by manually positioning the sawing-head on the measure desired and manually carrying out measures and cuts. The continuous equivalent average acoustic radiation pressure 72,0 +/- 2 dBA (empty), 82,0 +/- 2 dBA (working).

ACCESSORI - ACCESSORIES

“MFP”

Il dispositivo “MFP” ricopre interamente il telaio nella parte in cui appoggiano i pannelli che devono essere lavorati. Il telaio così ricoperto permette di avere maggior stabilità a pannelli di spessori sottili o di piccole dimensioni durante la sezionatura, inoltre nei pannelli di alluminio composti evita di interporre tra telaio standar e materiale da lavorare, il classico pannello rigido necessario per mantenere diritto il materiale durante la lavorazione di incisione.

Questo telaio pannellato ha la particolarità di essere mobile. Infatti tramite un motore elettrico e un sensore induttivo (vedi foto 1) questo dispositivo durante i tagli orizzontali si muove, posizionandosi sempre in predeterminate posizioni (vedi foto 2). Il risultato è che sezionando orizzontalmente, la lama che fuoriesce dal materiale lavorato, entrerà sempre in una linea della pannellatura mobile. Al vantaggio quindi di avere un appoggio stabile aggiungendo il pregio di non dover mai sostituire il piano mobile.

The “MFP” device fully covers, that part of the frame on which the panels are rested. This makes the frame more stable in the case of very thin panels or small-size panels during cutting. In the case of composite aluminium panels, it also prevents having to place the traditional rigid panel between the standard frame and the material to be machined in order to keep the material straight during scoring operations. The specific feature of this panelled frame is that it is mobile.

By means of an electric motor and an inductive sensor in fact (see photo 1), during horizontal cutting this device moves and always takes, up pre-set positions (see photo 2).

The result is that when making horizontal cuts, the blade that protrudes from the material always enters a line of the moving panelling. Besides the advantage of a stable support then, the operator never has, to replace the moving table.

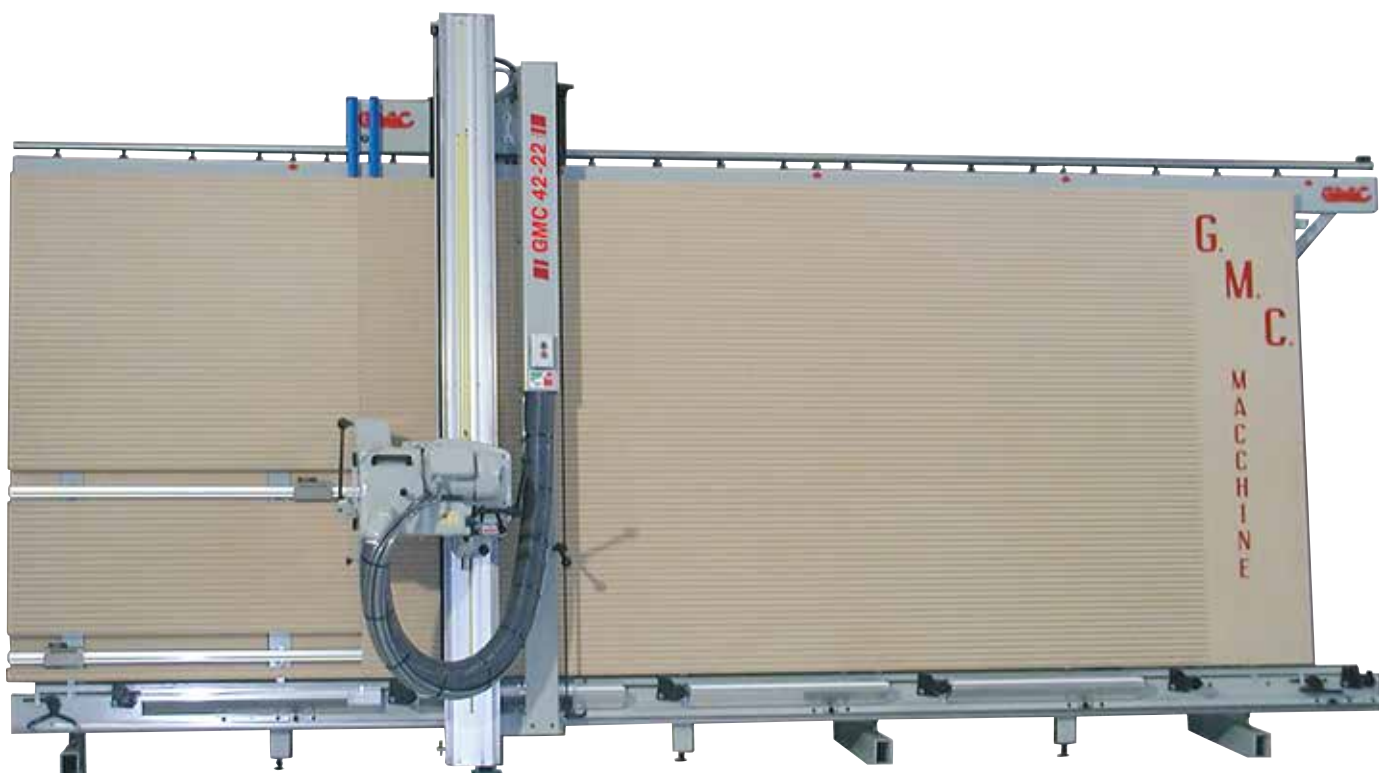

Oltre ai pannelli di alluminio composito il dispositivo "MFP" è utilissimo per chi deve sezionare pannelli di Policarbonato-Plexiglass-PVC-MDF-compensati stratificati-alluminio compatto, dove lo spessore sia solo di pochi mm.

L'appoggio totale del materiale da lavorare alla pannellatura "MFP", permette quindi un lavoro di qualità e semplicità, per operazioni che in situazioni standard risultano più difficoltose. Altro vantaggio che abbiamo con dispositivo "MFP" è una più bassa emissione di polveri nell'ambiente di lavoro in effetti, non essendoci zone aperte tra materiale e pannelli di appoggio, la polvere non ha più spazio per fuoriuscire nell'ambiente.

Rispetto alla versione standard, con dispositivo "MFP" si ottiene una riduzione fino al 30 % delle emissioni di polveri. Il dispositivo "MFP" è applicabile a tutte le sezionatrici della linea "GMC".

Apart from composite aluminium panels, the "MFP" device is very useful for anyone needing to cut Polycarbonate, Plexiglas, PVC, MDF, laminated plywood, and compact aluminium panels, with thicknesses of just a few millimetres. The fact that the material to be machined fully rests on the "MFP" panelling ensures simple, quality operation in situations that would otherwise be much more difficult. Another advantage of the "MFP" device are the low dust emissions into the working environment. Because there are no open areas between the material and supporting panels, the dust is unable to enter the environment. Compared to the standard version, with the "MFP" device dust emissions are cut by up to 30%. The "MFP" device can be fitted to all vertical panel saws, units of the "GMC" line.



F. 1



F. 2

ACCESSORI - ACCESSORIES



- **Gruppo incisore con lama 110 mm.
per taglio senza scheggiatura**
*Scoring unit with Saw-blade 110 mm.
for chip-free cuts*



- **Visualizzatore per tagli
orizzontali a cristalli liquidi**
*Liquid crystal display (LCD)
for horizontal cuts*



- **Visualizzatore per tagli
verticali a cristalli liquidi**
*Liquid crystal display
(LCD) for vertical cuts*

G.M.C. s.r.l.



Ripetitore per tagli orizzontali
Repeater device for horizontal cuts



Entrata pneumatica della lama
Pneumatic infeed of the sawblade

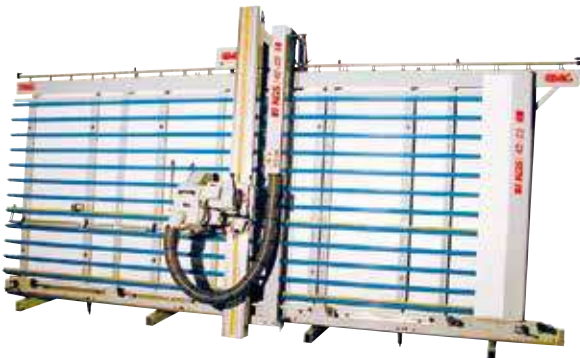

Sistema di aspirazione totale DPS (dust preventer system)
DPS extraction system. (dust preventer system)



Bloccaggio trave con micro di sicurezza e dispositivo di innesto obbligato, posizione tagli verticali
Locking the beam with safety-microswitch with fixed clutch

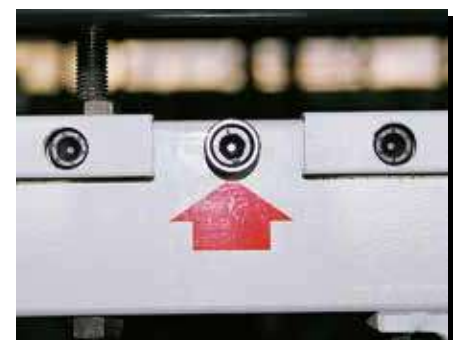

ACCESSORI - ACCESSORIES

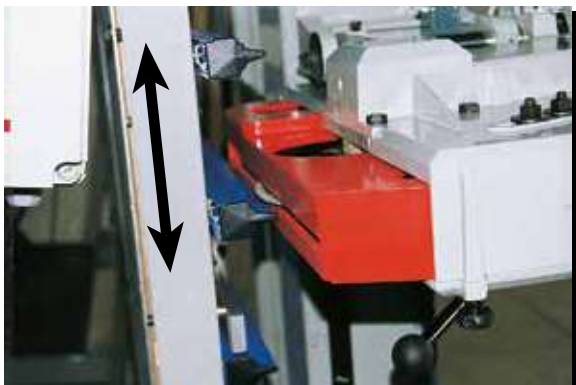

Telaio mobile automatico
Automatic moving frame

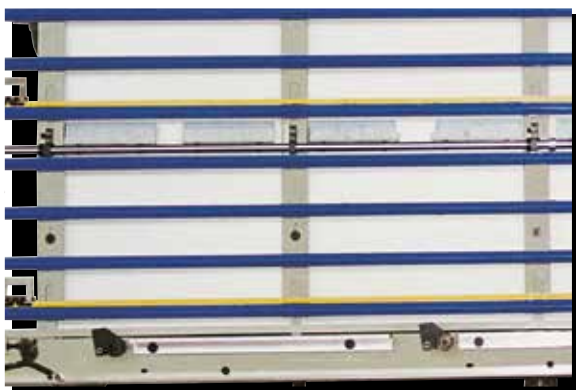

Rulli a scomparsa per spostamento pannelli
Turnover rollers for the sliding of boards



Supporto intermedio ribaltabile
Intermediate turnover support



Telaio mobile pneumatico
Pneumatic moving frame

G.M.C. s.r.l.



**Ribaltamento del gruppo sega di 90°
in automatico**
*90° rotation of the saw unit
in automatic mode*



Bloccaggio pneumatico carrello sega
Pneumatic locking of the saw-carriage

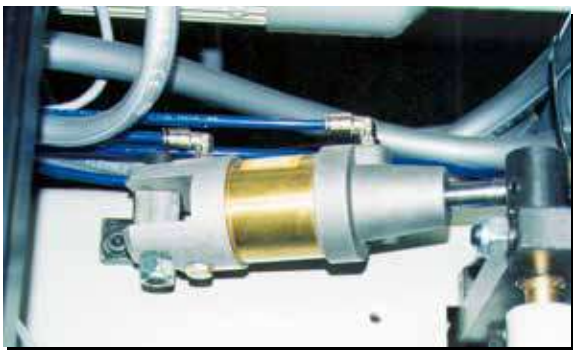

Bloccaggio pneumatico carrello trave
Pneumatic locking of the beam-carriage

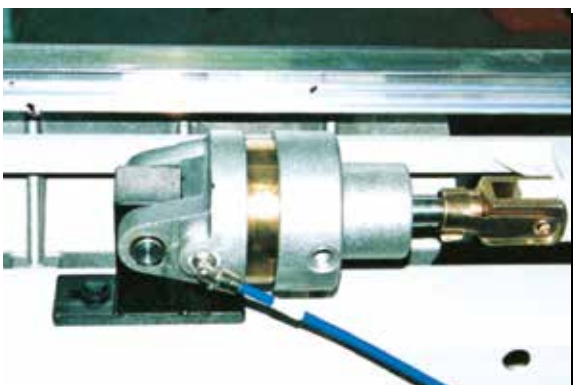

Sollevamento pneumatico dei rulli
Pneumatic lift of the rollers

ACCESSORI - ACCESSORIES



Supporti di alluminio mobili ed a scomparsa, azionati dal programmatore. Permettono di eseguire tagli verticali in ogni punto. Vengono montati in abbinamento al gruppo incisore

Movable and retractable aluminium supports, controlled by computer. They allow the execution of cuts at any point. The supports are installed in combination with the scoring unit

OTTIMIZZAZIONE TAGLI - OPTMIZATION CUTS “LEONARDO LT”

Programma di ottimizzazione “LEONARDO LT” con trasmissione automatica dei dati di calcolo direttamente alla sezionatrice MOD. KGS/700 ES.

Optimization software “LEONARDO LT” with automatic trasmission of the computing datas to the panel saw MOD. KGS/700 ES directly.

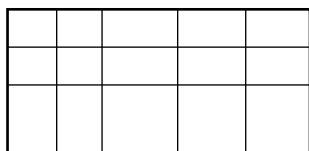
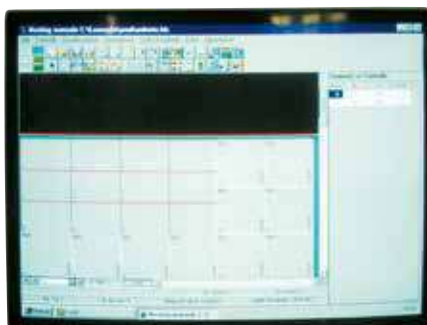

A

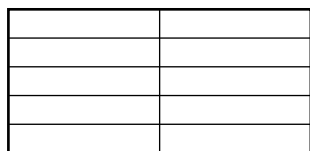

C

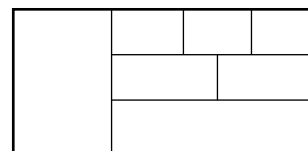

E

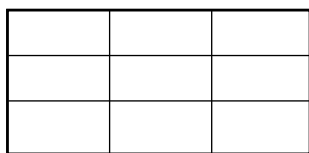

B

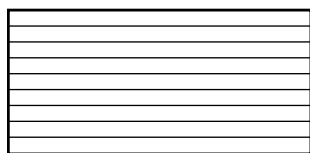

D

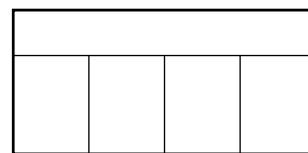

F

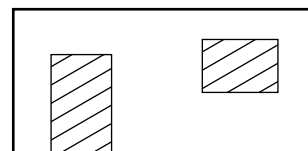

G

Alcuni schemi di taglio realizzabili con KGS/700 ELECTRONIC SYSTEM.

Some cutting diagrams which may be carried out with KGS/700 ELECTRONIC SYSTEM.

G.M.C. s.r.l.

DISPOSITIVO DI SOLLEVAMENTO CON VENTOSE “VSR” PER RIFILO INFERIORE PANNELLI

LIFTING DEVICE WITH SUCTION CUPS “VSR” FOR LOWER PANEL TRIMMING

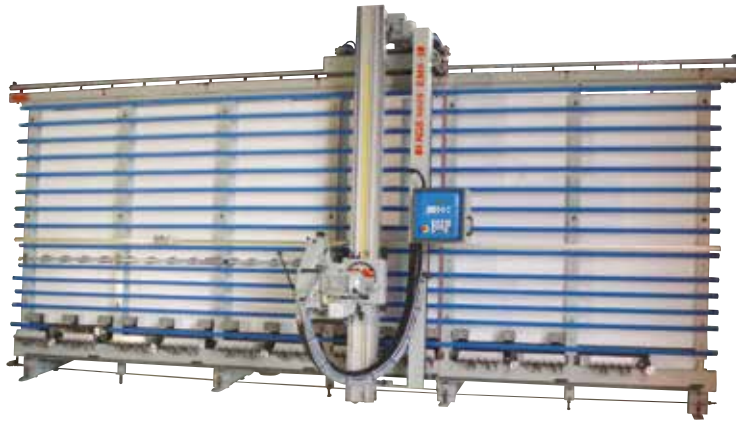

“VSR” è un dispositivo particolarmente adatto al rifilo di pannelli di dimensioni e di peso importanti.

Nei mod. KGS/700 E.S. e KGS/660S EM6 tramite un solo tasto del programmatore viene dato lo start alla esecuzione automatica del rifilo inferiore (come si vede nella foto 1-2-3-4). Il gruppo di taglio si posiziona orizzontalmente alla misura corretta di rifilo, i rulli pneumatici sollevano il pannello, le ventose entrano in funzione e sostengono il pannello, i rulli si abbassano. A questo punto viene eseguito il rifilo di pulizia inferiore.

Terminato il quale, i rulli riprendono il pannello e lo posizionano sui supporti di base.

“VSR” is a device especially suitable for trimming large dimension and heavy panels. In the case of models KGS/700 E.S. and KGS/660 EM6, automatic execution of lower trimming is started by means of just one programmer key (as shown in photos 1-2-3-4). The cutting unit positions horizontally to the correct trimming measurement. The pneumatic rollers lift the panel and the suction-cups start operating and support the panel, the rollers drop. At this point, the lower cleaning trimming operation is performed. After this has terminated, the rollers pick up the panel again and position it on the base supports.



Su tutti gli altri modelli è possibile applicare il dispositivo “VSR”. In questo caso l'esecuzione viene fatta con comandi manuali.

The “VSR” device can be fitted to all the other models. In the case operation is by means of manual controls.

CARATTERISTICHE TECNICHE

TECHNICAL DATA

Modelli Models	KGS 300M	KGS 400M	KGS 42-22	KGS 42-22 A	KGS 515S	KGS 610S	KGS 660S	KGS 660S EM6	KGS 700 ES
Lunghezza taglio orizzontale mm <i>Lenght of horizontal cut mm</i>	3200	4200	4200	4200	4300	5300	4300/ 5300	4300/ 5300	4100/ 5100
Altezza taglio verticale mm <i>Height of vertical cut mm</i>	1900	2200	2200	2200	2200	2200	2200	2200	2100
Massima altezza taglio orizzontale mm <i>Max height of horizontal cut mm</i>	1650	2070	1950	1950	2100	2100	2100	2100	2000
Massima altezza incisione verticale mm <i>Max height of vertical grooving mm</i>	1700	2070	2050	2050	2200	2200	2200	2200	2100
Spessore di taglio mm <i>Depth of cut mm</i>	60	60	60	60	80	80	80	80	80
Potenza del motore HP <i>Motor HP</i>	4	4	4	4	6	6	6	6	6
Diametro lama principale mm <i>Diam. main saw blade mm</i>	250	250	250	250	300	300	300	300	300
Giri della lama principale U/mm <i>Circular saw speed U/ mm</i>	5100	5100	5100	5100	5200	5200	5200	5200	5200
Diametro fresa mm <i>Diemeter grooving cutter mm</i>	110°	110°	110°	110°	110°	110°	110°	110°	110°
Giri della fresa U/mm <i>Circular grooving cutter U/mm</i>	7100	7100	8000	8000	7000	7000	7000	7000	7000
Peso lordo imballo telaio gabbie Kg <i>Gross weight frame with crates Kg</i>	412	520	528	576	570	750	820	820	850
Peso lordo imballo trave gabbie Kg <i>Gross weight beam with crates Kg</i>	298	320	436	450	450	450	580	590	790

N.B. altre capacità di taglio su richiesta
others possibilities of cut under request

Modelli Models	KGS 300M	KGS 400M	KGS 42-22	KGS 42-22 A	KGS 515S	KGS 610S	KGS 660S	KGS 660S EM6	KGS 700 ES
Gruppo incisore con lame diametro 110mm <i>Scoring device with blade 110 diam. 110 mm</i>	#	#	#	#	#	#	#	#	#
Rulli scorrimento pannelli <i>Panel sliding rollers</i>	#	#	S	S	S	S	S	S	-
Telaio mobile automatico meccanico <i>Automatic mechanic moving frame</i>	S	S	S	S	S	S	S	S	S
Telaio mobile pneumatico <i>Automatic pneumatic moving frame</i>	#	#	#	#	#	#	S	S	S
Motore HP 7,5 <i>7,5 HP motor</i>	-	-	-	-	#	#	#	#	#
Tensioni speciali <i>Special voltages</i>	#	#	#	#	#	#	#	#	#
Motore due velocità (1400-2800) <i>Two-speed motor (1400-2800)</i>	#	#	#	#	#	#	#	#	#
Visualizzatore a LCD per tagli verticali <i>LCD display for vertical cuts</i>	#	#	#	#	#	#	#	#	-
Visualizzatore a LCD per tagli orizzontali <i>LCD display for horizontal cuts</i>	#	#	#	#	#	#	#	S	-
Dispositivo di tagli angolari "Angol II" <i>"Angol II" angular cutting device</i>	#	#	#	#	#	#	#	#	#
Entrata pneumatica lama <i>Pneumatic blade entry</i>	-	-	#	S	#	#	S	S	S
Bloccaggio pneumatico carrello sega <i>Pneumatic saw carriage lock</i>	-	-	#	#	#	#	#	S	S
Ripetitore di tagli orizzontali con asta metrica <i>Horizontal cut repeater with meter rod</i>	S	S	S	S	S	S	-	-	-
Bloccaggio trave con micro di sicurezza <i>Beam lock with safety micro</i>	#	#	S	S	S	S	S	S	-
Ribaltamento gruppo sega 90° <i>90° saw unit tip-up</i>	-	-	#	#	#	#	#	S	S
Sistema di aspirazione "DPS" <i>Total dust exhauster "DPS"</i>	#	#	#	#	#	#	#	#	#
Disp. raffreddamento metodo "Venturi" <i>"Venturi" method cooling device</i>	#	#	#	#	#	#	#	#	#
Ottimizzazione Leonardo LT <i>LT Leonardo optimisation</i>	#	#	#	#	#	#	#	#	#
Ottim. Leonardo LT con trasmissione aut. dei dati <i>LT Leonardo optim. with aut. data transmission</i>	-	-	-	-	-	-	-	-	#
Dispositivi "MFP" <i>"MFP" device</i>	#	#	#	#	#	#	#	#	#
Dispositivo di sollevamento con ventose "VSR". <i>Lifting device with "VSR" suction cups.</i>	-	-	-	-	#	#	#	#	#
Supporti di alluminio mobili a scomparsa <i>Movable and retractable aluminium supports.</i>	-	-	-	-	-	-	-	-	#

DIMENSIONI D'INGOMBRO - OVER ALL DIMENSIONS

(MACCHINE MONTATE) - (MACHINES ASSEMBLED)

Modelli Models	(A) mm	(B) mm	(B1) mm con fresa with grooving cutter	(C) mm	(C1) mm con fresa with grooving cutter	(D) mm	(E) mm	(F) mm con fresa with grooving cutter	(F1) mm	(G) mm	(H) mm	Peso Netto Net Weight kg
KGS 300 M	4300	2580	2580	2100	2100	800	1500	2550	2550	700	850	590
KGS 400 M	5300	2960	2960	2350	2350	800	1500	2940	2940	700	850	688
KGS 42-22	5300	2820	2820	2350	2350	800	1500	2800	2800	750	950	710
KGS 42-22 A	5300	2920	2920	2350	2350	800	1500	2900	2900	750	950	908
KGS 515 S	5300	2960	3060	2720	2720	900	1600	2920	3020	800	1050	890
KGS 610 S	6300	2960	3060	2720	2720	900	1600	2920	3020	800	1050	1050
KGS 660 S	6300	3150	3150	2720	2720	900	1600	3010	3110	900	1100	1250
KGS 660S EM6	6300	3150	3150	2720	2720	900	1600	3010	3110	900	1100	1250
KGS 700 ES	6300	3150	3150	2720	2720	900	1600	3010	3110	1050	1100	1400

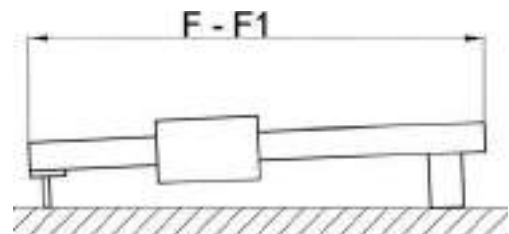
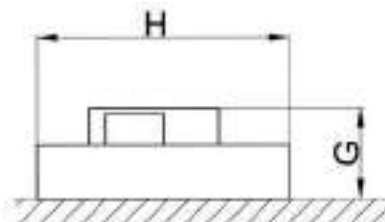
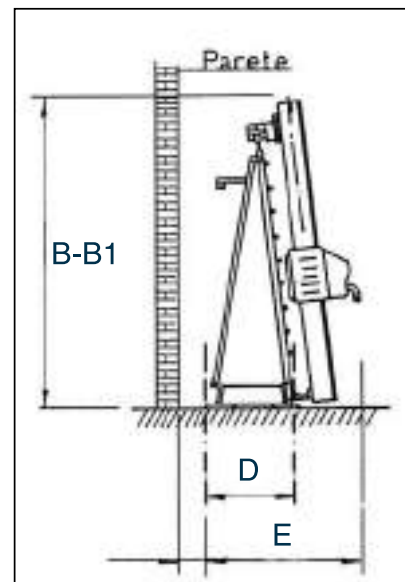
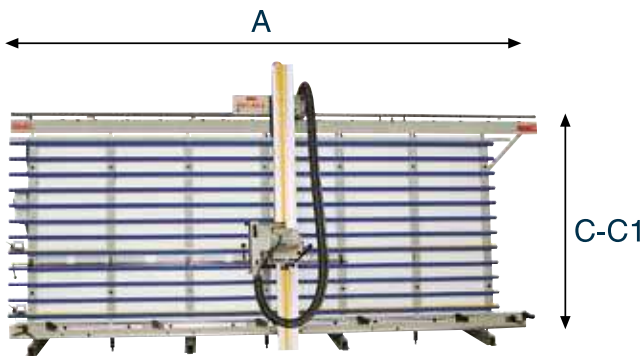

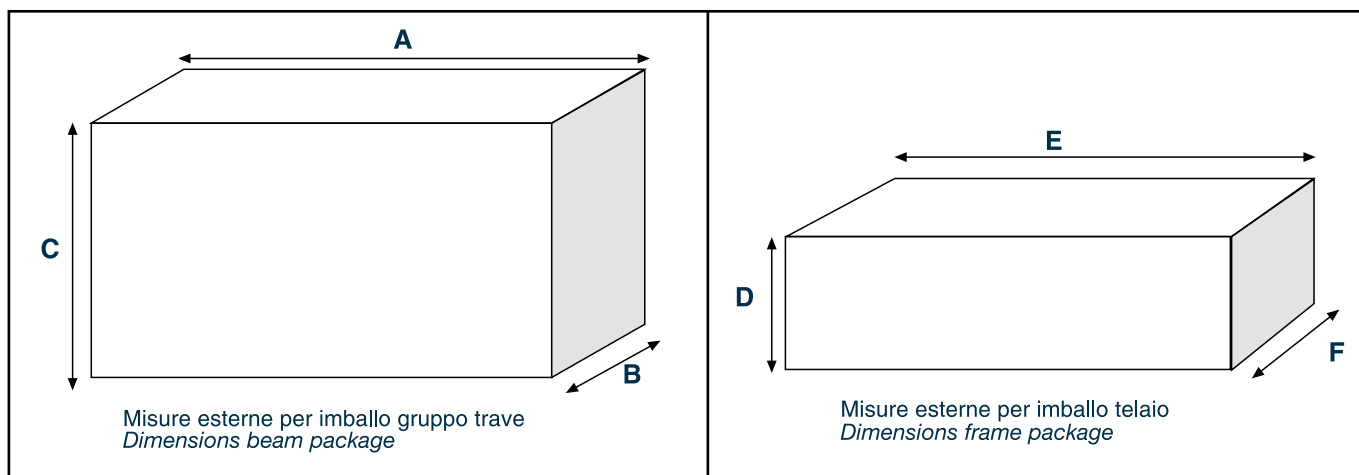

Modelli Models	A mm	B mm	C mm	Peso Netto Kg Net Weight	Lordo Gabbia Kg Gross Weight Crate	Lordo Cassa Kg Gross Weight Case	D mm	E mm	F mm	Peso Netto Kg Net Weight	Lordo Gabbia Kg Gross Weight Crate	Lordo Cassa Kg Gross Weight Case
KGS 300 M	2650	930	850	250	310	370	2050	4420	350	340	415	620
KGS 400 M	3060	930	850	268	334	398	2270	5420	350	420	516	710
KGS 42-22	2900	1050	900	380	450	520	2270	5420	350	428	524	718
KGS 42-22 A	3000	1050	1000	460	520	610	2270	5420	350	448	544	738
KGS 515 S	3050	1170	950	385	470	565	600	5450	1050	505	640	725
KGS 610 S	3050	1170	950	385	470	565	600	6450	1050	665	810	965
KGS 660 S	3150	1200	1050	625	720	805	600	6450	1050	665	810	965
KGS 660S EM6	3150	1200	1050	625	720	805	600	6450	1050	665	810	965
KGS 700 ES	3150	1200	1200	735	830	935	600	6450	1050	665	810	965



La più vasta gamma di sezionatrici verticali: manuali, semi automatiche, automatiche e con programmatore elettronico, con la possibilità di montare: gruppo incisore con lama, telaio mobile, visualizzatore digitale di quota per tagli verticali ed orizzontali.
I dati tecnici rappresentano valori indicativi. La G.M.C. si riserva di apportare modifiche alle proprie macchine, in seguito ad ulteriori sviluppi e migliorie.
Le macchine illustrate possono comprendere parzialmente accessori a richiesta, che non appartengono alla fornitura standard delle macchine.



*Extremely wide range of vertical panel saws: manual, semi-automatic, automatic and with electronic programmer, possibility of installing a scoring unit with blade, moving frame, digital display of positions for vertical and horizontal cuts, besides glueing machines.
The technical data are approximate.
G.M.C. reserves the right to make changes to its machines, following further development and improvements.
The machine shown may partially feature optional accessories not supplied as standard.*

